

solac

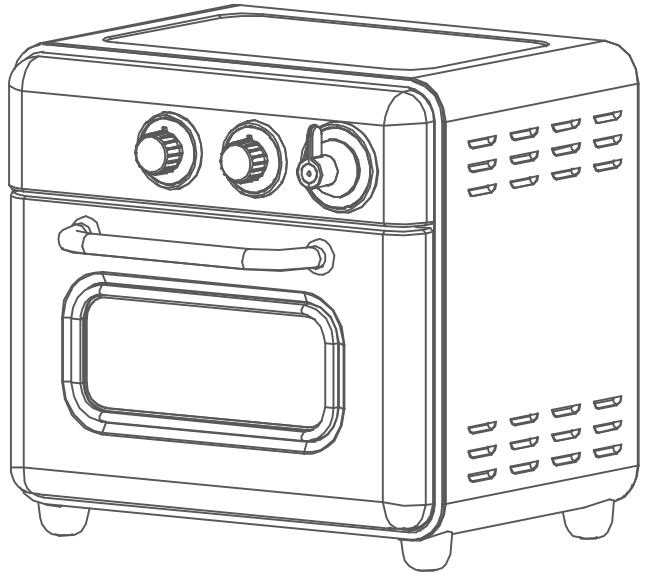

**solac**

**10L多功能氣炸烤箱**

STS-013W

Solaris

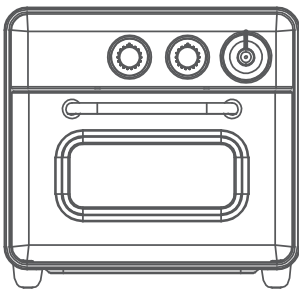

## 目錄

安全注意事項 .....	1
產品部件說明 .....	5
使用前的準備 .....	7
使用操作說明 .....	9
清潔保養方式 .....	10
故障疑難排解 .....	11
產品規格表 .....	12
限用物質含有情況聲明 .....	13
保固書 .....	14

# 安全注意事項

為了防止傷害與財產損失，請務必詳細讀本說明書並避免錯誤使用。  
如使用本機器的方式不對或忽略了本說明書內容，可能會造成嚴重的破壞和傷害，  
請注意以下說明事項。

標示的區別 錯誤使用會產生的危險和其程度，區別如下。

 **警告** 可能導致死亡或人員嚴重受傷。











 **注意** 可能導致人員受傷及物理性損壞。

符號的意義 符號代表以下含意。

 一定要進行(強制事項)       不得進行(禁止事項)

## 關於使用環境



-  請勿設置在不穩定、會振動或架子等高處。  
傾倒後可能導致受傷、燙傷、觸電或漏電造成火災。
-  請勿在戶外、有水噴濺的場所、潮濕的台子上使用。  
內部若進水，可能因觸電或漏電導致火災。
-  請勿讓孩童單獨使用，或是在嬰幼兒可觸碰到的地方使用。  
可能造成受傷、燙傷或觸電。
-  本電器不預期供生理、感知心智能力、經驗或知識不足之使用者(包含孩童)使用，  
除非在對其負有安全責任的人員之監護或指導下安全使用。
-  孩童應受監護，以確保孩童不嬉玩電器。
-  請勿擅自更改、拆卸、修理本機器，以免發生火災、觸電、受傷等危險。
-  請勿將針和鐵絲等金屬異物放入機器內，以免造成觸電、受傷或故障等。
-  請勿在水源或潮濕的地方附近使用本產品，以免造成觸電。
-  請勿在窗簾等易燃物附近使用，以免造成火災。
-  當出現異常(如有焦味、煙味等氣味)請立即把電源插頭拔掉，並停止使用，  
否則容易造成火災或觸電。
-  請勿用於烹飪以外的用途，以免造成火災。

# 安全注意事項

## 關於使用環境



請注意，熱表面高溫危險。



注意

- ⊘ 請不要用於商業用途，本機器僅供家庭使用，以免造成火災或其他傷害。
- ⊘ 在使用中或剛使用過後，請勿立即觸摸機器主體的金屬部分，以免造成燙傷。
- ⊘ 請務必在機器完全冷卻後才能進行移動、保養、清潔等動作，以免造成火災和燙傷。

## 關於使用方式



警告

- ⊘ 機器不能額外安裝外接定時器或獨立遙控系統。
- ⊘ 此產品僅供室內使用，不可放在戶外或潮濕的地方使用。
- ⊘ 烹調時，請不要離開機器。以免造成起火。
- ⊘ 此產品僅供室內使用，不可放在戶外或潮濕的地方使用。
- ⊘ 機器運作時，除門把、旋鈕外，不要接觸其他部位，以免燙傷。
- ⊘ 請勿使用硫酸紙、廚房用紙或烘焙蛋糕用的紙模，以免造成火災。
- ⊘ 請使用 110V 電壓，並確保插座為獨立迴路，以免造成跳電或電線走火。



注意

- ⊘ 機器不能額外安裝外接定時器或獨立遙控系統。
- ⊘ 請勿在牆壁或家具附近使用，牆壁和家具可能會因受熱而引起變形、變色或火災。
- ⊘ 請勿直接加熱瓶裝食品，罐頭等以免一起破裂造成受傷或燙傷。
- ⊘ 請勿過度加熱，以免造成火災。
- ⊘ 請勿將非耐熱容器（紙，塑料製品等）或包裹著保鮮膜的食材放入烤箱加熱，以免造成火災。
- ⊘ 使用後請務必對機器內部進行保養清潔，以免殘留雜屑堆積而造成火災。
- ⊘ 當食物起火，冒煙時，請立即按停止鍵將烤箱關閉，並拔除電源插頭。  
若烤箱內起火，在火焰熄滅以前請勿打開烤箱門，若空氣進入烤箱，火焰會變大。  
另外不要澆水，澆水可能會造成烤箱門玻璃破裂。

# 安全注意事項

## 關於電源線和電源插頭



警告

- ⊘ 請勿用濕手插拔電源線，否則容易造成短路觸電。
- ⊘ 請勿對電源線自行進行加工，不正常的扭曲，以外力拉伸或捆綁或在電源線上放置重物等，都可能造成電源線損傷進而產生災害。
- ⊘ 如果電源線和插頭有損壞，請勿使用，以免造成火災或其他危害。
- ⊘ 如果電源線損壞，為了避免危險請聯繫經銷門市或洽群光客服專線進行更換。
- ⊘ 請將電源插頭牢固插入插座，以免造成觸電、短路或火災。
- ⊘ 請保持電源插頭清潔，如沾附過多灰塵，容易造成火災和短路。



注意

- ⊘ 請勿用濕手插拔電源線，否則容易造成短路觸電。
- ⊘ 請勿讓電源線通過機器下方或靠近溫度高的部分，以免電源線破損造成火災、觸電等。
- ⊕ 拔下電源插頭時，請務必握住電源插頭將其拔出，以免發生故障，造成觸電危險。

## 關於放置場所



注意

- ⊕ 請按照右圖所示設置機器與牆壁和家具之間的距離，以免牆壁和家具因受熱而引起變形和變色。
- ⊕ 請務必放置在遠離水的地方，以免加熱時烤箱玻璃門和加熱器因沾到水導致破裂。
- ⊘ 請勿在機器上方或下方放置易燃物，以免造成火災。
- ⊘ 請勿放置在不穩定的場所以及不耐熱的物體上使用，以免造成火災。

### 正確的放置方式

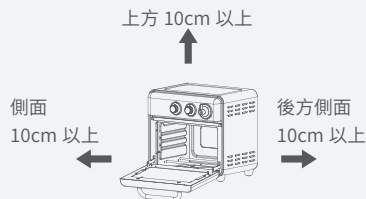

- 請將主機放置於平穩表面上。
- 請將烤箱正面以及其中一面側面設置於寬敞的空間。
- 上圖僅供參考，建議將烤箱設置離易燃物等有相當距離的地方。

# 產品部件說明

## 烤箱本體介紹

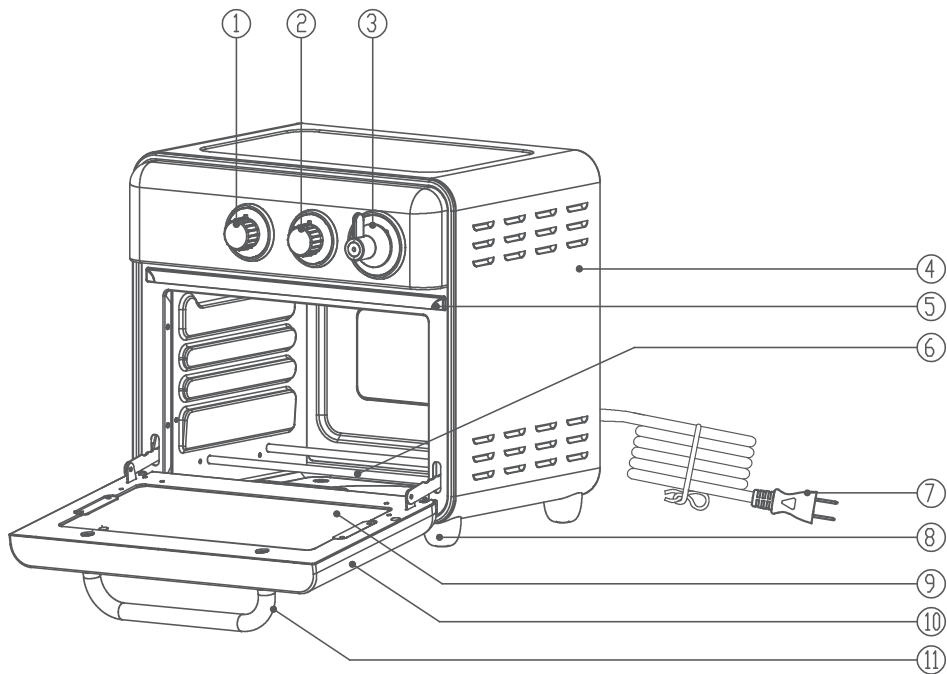

- |         |        |
|---------|--------|
| 1. 檔位旋鈕 | 7. 電源線 |
| 2. 溫度旋鈕 | 8. 爐腳  |
| 3. 時間旋鈕 | 9. 內玻璃 |
| 4. 外殼   | 10. 外門 |
| 5. 密封條  | 11. 拉手 |
| 6. 發熱管  |        |

# 產品部件說明

---

## 配件介紹

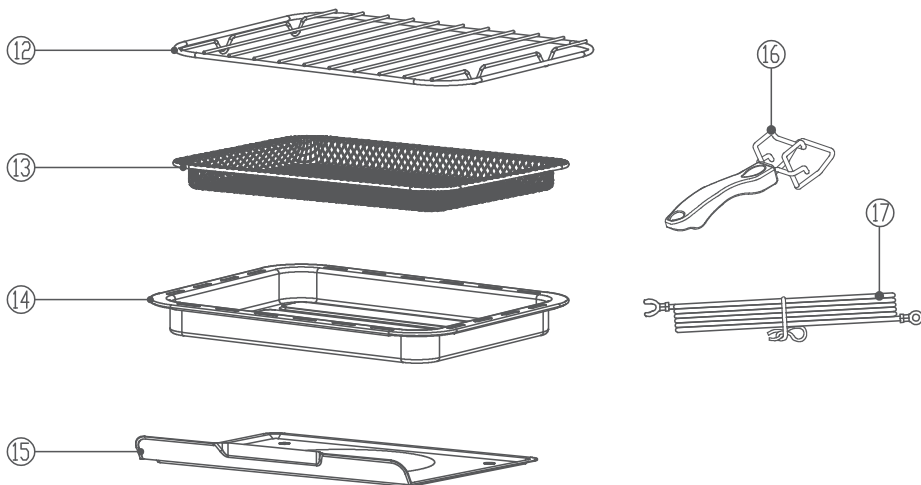

12. 烤網：用於支撐烤盤和烘焙模具，或直接用於烘烤麵包、番薯、玉米等食物。

13. 炸籃：用於炸薯條、番薯、玉米、蔬菜或用於風乾果乾。

14. 烤盤：用於烤魚、蛋糕、披薩等。

15. 集屑盤：放置內膽底部收集殘渣碎屑，方便取出清潔。

16. 取物手柄

17. 接地線

## 使用前的準備

---

1. 請擦拭乾淨機器主體以及配件並保持乾燥。
2. 請裝入接渣盤。在使用時請務必裝入接渣盤。  
如果不裝入接渣盤，烘烤時會有油脂或其他易出汁的食材滴落膽底部很難清潔。
3. 請把電源插頭插入插座。

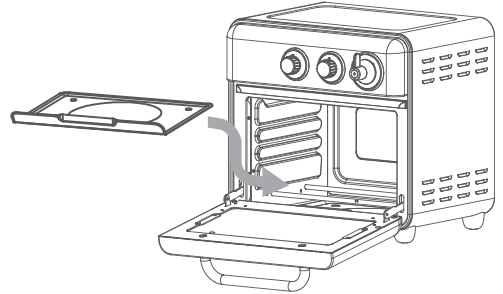

---

## 初次使用時

4. 轉動功能旋鈕到空氣炸檔位溫度設置 200 度，時間設定 10 分鐘啟動烤箱開始空烤，空烤結束後再轉動功能旋鈕到上下管檔位，溫度時間同上啟動烤箱空烤，空烤結束後打開玻璃門排出油煙。
5. 首次空燒是為了清除所有發熱管和內膽的油煙，空燒時打開房間門窗，保持室內通風。

## 備註：

1. 在空燒過程中若出現小許青煙、焦味或聲音均於正常現象，請勿擔心。
2. 烤箱工作時，由於熱脹冷縮的關係，偶爾會產生響聲，屬於正常現象，並不是故障。
3. 烤箱在加熱過程中隨著溫度升高，發熱管會逐漸變紅，加熱至設定溫度就會停工作而變暗，待溫度下降一定程度後會自動斷續發紅發熱運作。
4. 在加熱過程中於光線和溫度定的高低，發熱管不一定是紅的，只要發熱就可以。



# 使用操作說明

## 功能旋鈕

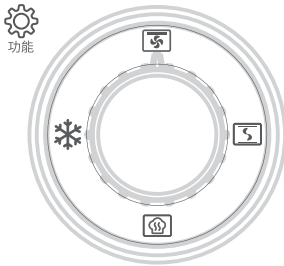

## 溫度旋鈕

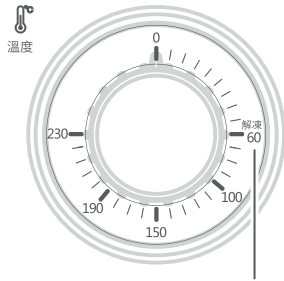

解凍位置

## 定時旋鈕

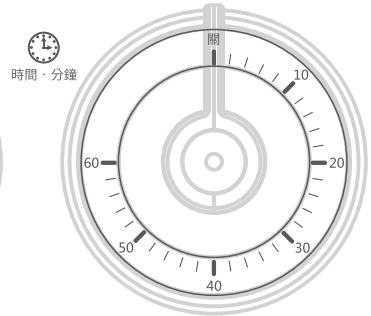

## 功能設定

轉動功能旋鈕，可設定不同的功能，本產品功能有：氣炸、風乾、上下管、解凍。

功能檔位	工作模式	溫度範圍	發熱管功率	時間
氣炸模式	上面 3 根發熱管 + 風扇高轉速	60-230°C	1050W	0-60 分鐘
烘焙模式	上面 2 根發熱管 + 下面 2 根發熱管 + 風扇低轉速	60-230°C	1200W	
發酵模式	上面 2 根發熱管	40-50°C	600W	
解凍模式	下面 2 根發熱管 + 風扇低轉速	60°C	600W	

## 溫度設定

轉動溫度旋鈕，可設定不同的溫度，建議使用範圍 60-230°C，溫度刻度 60°C 位置，在選擇解凍功能使用時，溫度旋鈕轉到此位置。

## 時間設定

轉動時間旋鈕，可設定烘焙時間，定時時間可設定 0-60 分鐘，定時結束時會聽到一聲清脆的響鈴聲。

1. 機械定時器，盡量避免正反頻繁反覆旋轉定時旋鈕。
2. 烘烤時間設置在 10 分鐘以下時，請先將定時器旋轉至 10 分鐘以上，然後再回旋至需要的時間。
3. 在烘烤過程中，請注意觀察食物狀態再調整時間，以防食物上色過深或烤焦。

# 使用操作說明

## 氣炸功能 (以炸薯條為例)

其他檔位操作方式大致相同，以此檔操作為例。

打開玻璃門，把柵欄放入中層卡槽，再關上玻璃門。

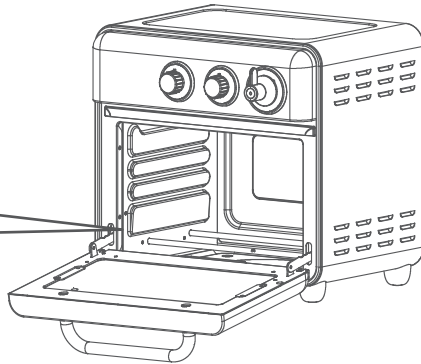
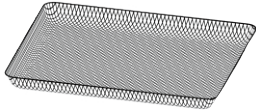

轉動功能旋鈕調節到“氣炸檔位”



轉動定時旋鈕設置工作時間，主機開始運作。

注：如需設定低於 10 分鐘時，請將定時旋鈕轉到 20 分鐘或以上，然後再回旋所需要的時間。

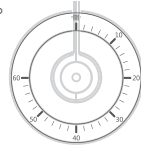

轉動溫度旋鈕設定所需溫度

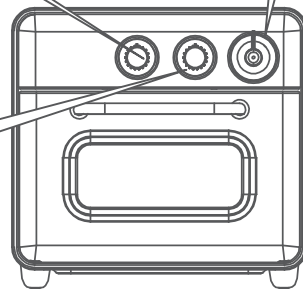

備註：

1. 預熱完成後放入炸籃時需帶隔熱手套操作，以免燙傷。
2. 薯條不宜放太多，平鋪在炸籃上效果最佳。
3. 由於薯條冰凍程度存在差異，在烹飪過程中可觀察薯條狀態再調整時間。
4. 在烘烤過程中，玻璃門上沾有水珠或者霧氣屬於正常現象。

# 清潔保養方式

---

## 烤箱主機外面、內膽

用擰乾後的濕毛巾沾取餐具洗潔劑，輕輕擦拭。  
然後再用乾的抹布擦。

如果長時間不清潔殘留的污垢，可能無法清除。

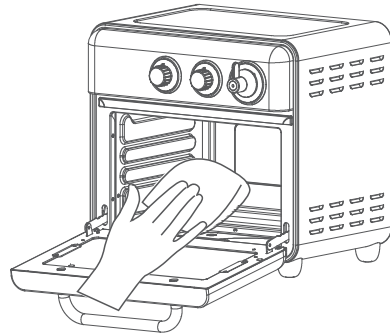

---

## 烤盤等配件

請使用廚房專用中性洗滌劑和柔軟的海綿清洗。  
不能使用鋼絲刷、硬刷或其它腐蝕性液體清洗烤盤，以免損傷不沾塗層。  
清潔集屑盤後，請徹底晾乾，晾乾後請務必安裝於烤箱。

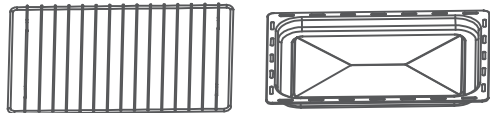

---

### 注意：

在對機器進行清潔與保養的時候，請務必拔掉電源插頭。以免造成短路、觸電、受傷、火災等。

請務必充分冷卻後，再進行清潔、保養，以免造成燙傷。

烤箱主體不是防水的，在清潔的時候，不可浸入或淋水清洗，否則可能會導致機器短路、觸電或損壞，甚至人身傷害。

禁止使用汽油、天那水、拋光劑和腐蝕性清潔劑進行清潔。

## 故障疑難排解

故障	原因分析	解決方式
不通電	電源是否正常	檢查插座電源是否正常
	如電源正常 則為內部線路問題	聯繫客服專線
不加熱	發熱管是否損壞	聯繫客服專線
	加熱是否結束	加熱至設定時間後 烤箱會自動停止工作
	烤箱內部電器零件損壞	聯繫群光客服專線
爐燈不亮	是否打開定時旋鈕	打開定時旋鈕
	爐燈損壞或燈絲燒了	聯繫群光客服專線
	內部線路問題	聯繫群光客服專線
漏電	產品是否長時間不使用受潮	先給產品預熱一段時間
	接地線是否可靠	如果接地線可靠 停止使用並連繫客服
有異味	是否首次使用	手次使用時清空燒一下
	烤箱內和附件是否清潔乾淨	清潔乾淨並烘乾後使用
	烤箱內是否有雜物	清除雜物後使用
	電源線是否損壞	避免電源線接觸發熱部位

### 備註：

以上為常見故障分析和排除方法，對於其他故障，請與本公司客服聯繫。切勿自行拆卸修理。

## 商品規格表

---

產品型號	STS-013W
額定電壓	110V
額定頻率	60Hz
額定功率	1200W
容量	10L
產品尺寸	325×314×309mm
模式	氣炸 / 解凍 / 烘焙 / 發酵

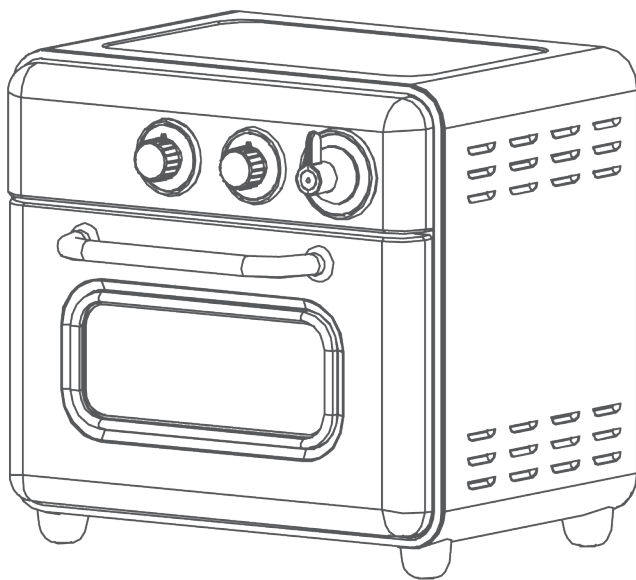

# 限用物質含有情況聲明

設備名稱 : 10L多功能氣炸烤箱				型號(型式) : STS-013W		
Equipment name :				Type designation(Type) :		
單元 Unit	限用物質及其化學符號 Restricted substances and its chemical symbols					
	鉛 Lead (Pb)	汞 Mercury (Hg)	鎘 Cadmium (Cd)	六價鉻 Hexavalent chromium (Cr <sup>+6</sup> )	多溴聯苯 Polybrominated biphenyls (PBB)	多溴二苯醚 Polybrominated diphenyl ethers (PBDE)
加熱元件	○	○	○	○	○	○
開關	○	○	○	○	○	○
定時器	○	○	○	○	○	○
馬達	○	○	○	○	○	○
電源線	○	○	○	○	○	○
外殼塑料	○	○	○	○	○	○
<p>備考1. 「超出0.1wt%」及「超出0.01wt%」係指限用物質之百分比含量超出百分比含量基準值。            Note 1: 「Exceeding 0.1wt%」 and 「Exceeding 0.01wt%」 indicate that the percentage content of the restricted substance exceeds the reference percentage value of presence condition.</p> <p>備考2. 「○」係指該項限用物質之百分比含量未超出百分比含量基準值。            Note 2: 「○」 indicates that the percentage content of the restricted substance does not exceed the percentage of reference value of presence.</p> <p>備考3. 「—」係指該項限用物質為排除項目。            Note 3: The 「—」 indicates that the restricted substance corresponds to the exemption.</p>						

# 保固書

本公司產品皆經過密檢查與試驗，請安心使用。

感謝您選購本產品，自購買日期起一年內，在正常使用下故障，本公司免費維修。

本機內部任何零件，如非本公司技術人員裝修，而使機器故障，本公司將不負保證責任。

保固期間被如有下列之情況亦酌收材料工本費：

1. 未使用說明書或本公司人員所示範之正確使用方法，不論是故意或過失因素發生之故障。
2. 改造或變更原來構造時，所生之故障。
3. 因火災或其他天災及其他人為因素等，所發生故障。
4. 經查非本公司銷售機器，無提供保證書、有效發票正本及經銷商蓋章印者。
5. 消耗品、附件等，在有效保固期間，恕不免費保證。
6. 若遺失本保證書，恕不補發。

**sOlac**

10L多功能氣炸烤箱 STS-013W

購買日期：

年 月 日

(保固期限為自購買日期一年內)

機身序號：

**經銷商蓋章處**

(本保固書須經經銷商蓋章並填寫日期須與機號相同方始生效)

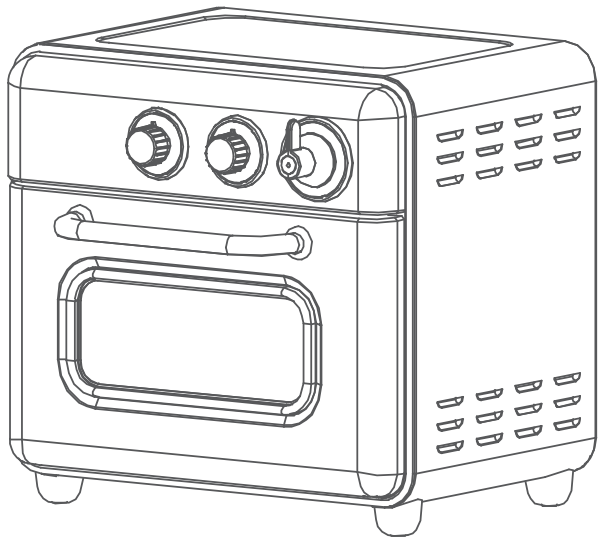

委製/進口商：群光電子股份有限公司

地址：新北市三重區光復路二段69號

客服電話：0800-828-772

<http://www.chiconyitd.com/tw/>