

solac

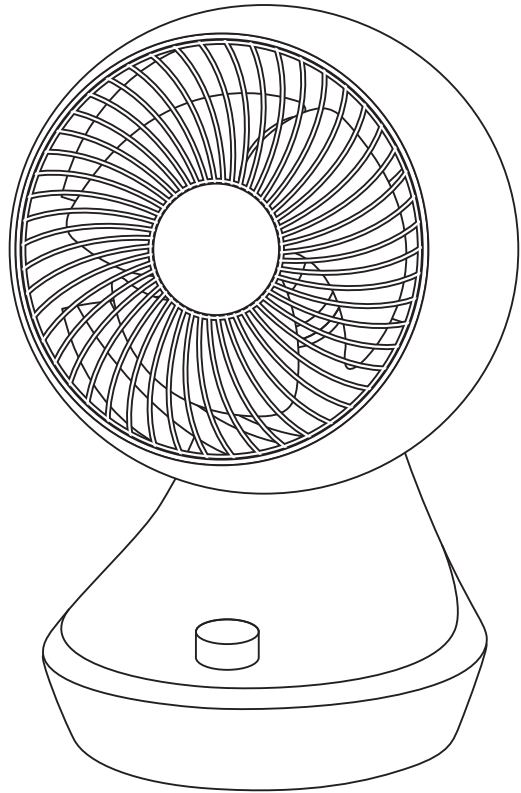

solac

8吋空氣循環扇

SFM-Q02W

Solar

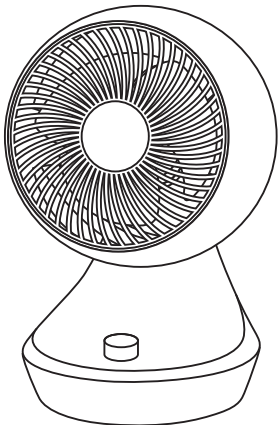





目錄

安全注意事項	1
產品部件說明	3
使用方式	4
設置場合	5
保養和儲存	6
產品規格表	7
限用物質含有情況聲明	8
保固書	9

安全注意事項

請務必嚴格遵守以下注意事項，以防止對使用者或其他人造成傷害或財物損失。

標示的區別	錯誤使用會產生的危險和其程度，區別如下。
 警告	可能導致死亡或人員嚴重受傷。
 注意	可能導致人員受傷及物理性損壞。
符號的意義	符號代表以下含意。
 一定要進行(強制事項)	 不得進行(禁止事項)



警告

-  本產品為家用電器，僅適用於家庭之室內運用，任何戶外等用途均在禁用之列。
-  請勿讓孩童單獨使用，或是在嬰幼兒可觸碰到的地方使用。
可能造成受傷、燙傷或觸電。
-  本電器不預期供生理、感知心智能力、經驗或知識不足之使用者(包含孩童)使用，
除非在對其負有安全責任的人員之監護或指導下安全使用。
-  孩童應受監護，以確保孩童不嬉玩電器。
-  請使用 110V 電壓之插座，否則，可能會引起火災的危險。
-  如果電源線損壞或產品出現故障，必須交由本公司維修，以避免危險。
請勿私自拆卸、檢修，或更換非生產商提供的配件。
-  嚴禁讓機體沾水，否則會導致漏電、短路、產品損壞及導致火災的可能。
-  手濕時切勿接觸，否則有觸電的危險。
-  請勿讓手指或其他異物插入機體任何通風或排氣口，這可能會導致觸電、身體損傷、
火災或損壞機體。
-  請勿用力敲擊或震動機身，以免造成損壞。
-  嚴禁在以下場所使用風扇：接近氣體爐具 / 有易燃氣體的地方 / 雨淋或潮濕的地方 /
接近殺蟲劑的地方 / 油性腐蝕性溶劑附近 / 高溫的地方 / 化學物品、油、灰塵的地方。
-  機體上方不可掛滴水的衣物或受到雨淋，避免進水發生漏電危險。
嚴禁將可燃物及未乾的衣物覆蓋在機器出風口上，避免發生火災或觸電危險。
-  為了安全起見，當人離開產品時，必須關機，以免發生意外事件。

安全注意事項



-  為避免過熱，禁止覆蓋機體。
-  切勿將物品放置在機體上。
-  請勿在陽光直射下使用產品。
-  請勿在產品周圍噴灑殺蟲劑及可燃性噴霧劑，否則可能使產品受損。
-  避免將產品出風口長時間、直接向幼兒吹風。
-  不可將本機進、出風口貼近牆壁、窗簾等物品，否則會阻塞氣流，影響使用效果。
-  機器要放在平坦堅實的表面上運作。
-  本機在使用一段時間後，若出現異聲或風速不均勻的現象，可能是後殼進風口處的灰塵太多阻塞了氣流，此時用毛刷清潔一下後即可恢復正常。
-  產品長期不使用時，應拔下插頭，包好本機防止灰塵進入機內，並放置乾燥通風處存放。
-  產品清洗、檢修或移除面蓋前必須先切斷電源並拔掉插頭。
-  產品外殼清潔時，應用濕布（或加點洗潔精）抹擦，不要用腐蝕性的洗滌劑或溶劑清潔，嚴禁用水沖（淋）洗。

產品部件說明

本體介紹

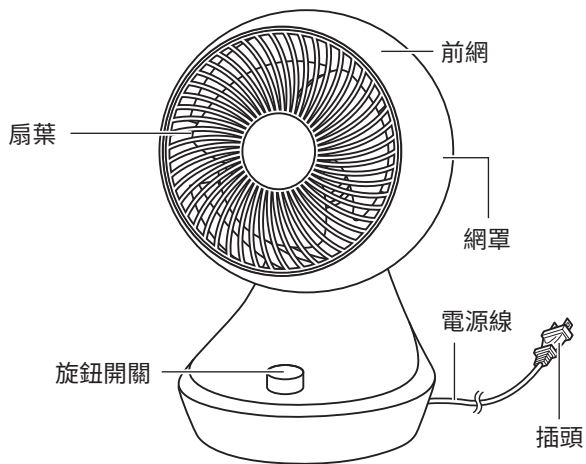

控制旋鈕介紹

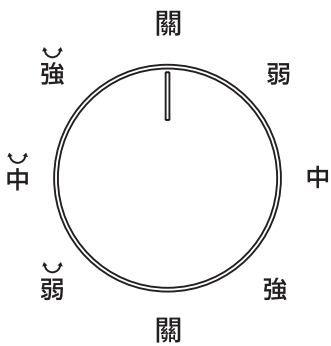

使用方式

旋鈕調整方式

1. 將電源插頭插入插座。



注意

請勿在電源線網綁狀態下使用。

2. 轉動開關旋鈕至喜好的檔位，讓風扇開始運轉。



注意

- 請務必按照指定位置使用運轉切換旋鈕。
 - 否則可能會造成故障。
- 因商品特性，擺頭運轉時多少會產生聲音，但此狀況並非不良或異常。

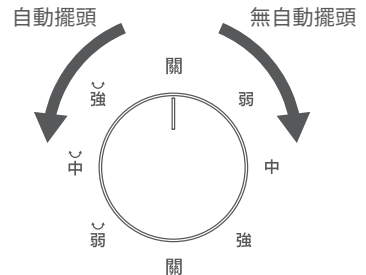

使用完畢後

將開關旋鈕轉至“關”的位置，使運轉停止。



注意

長時間不使用時，請關閉電源。
並將插頭從插座上拔除。

風向調整方式

上下方向的可手動調整 6 個角度，請按壓主機底座調整。

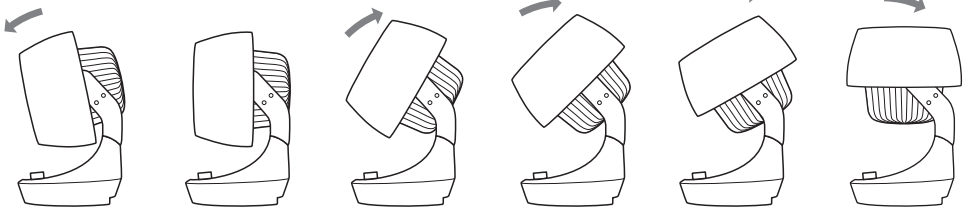

注意
手指受傷

調整角度時，請注意不要將手或手指夾放入風扇間隙中，以免受傷。



注意

- 調整上下角度時，請先停止運行。
- 請勿堵住進風口（後網罩）或出風口（前網罩）或將物品放入。



警告

- 運轉時請勿碰觸前、後網罩。
 - 否則可能會導致受傷。

設置場合

請在無障礙物的平坦地板或桌上使用。

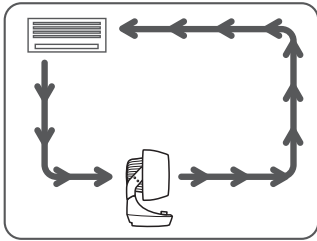

● 冷氣時的循環
讓滯留在地板的冷空氣擴散和循環。

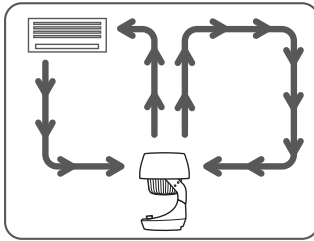

● 暖氣時的循環
對天花板送風，讓滯留在上方的暖氣擴散和循環。

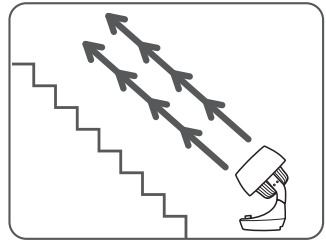

● 對著樓梯或挑空處

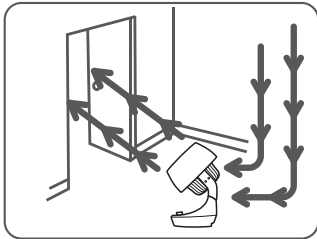

● 房間換氣

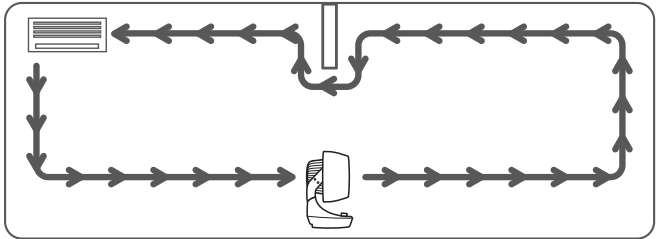

● 雙房間循環

※ 想讓空氣更加擴散時，請調整吹風方向。

保養和儲存



- ※清潔保養時務必停止運轉，並手握電源插頭將其拔離插座。
- ※可能導致觸電或受傷。

清潔保養方式

【本體、扇葉和外蓋的髒汙】

- 髒汙和油垢請用沾了溫水或中性清潔劑的布擦拭後，再用柔軟的布乾擦。

【電源插頭的清潔保養】

- 電源插頭請用乾布擦拭。

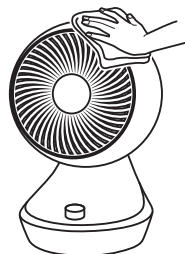

- 擦拭請勿使用汽油、稀釋劑、揮發油、鹼性清潔劑、煤油、粗製茶、酒精或牙膏粉。此外，請勿噴灑殺蟲劑。
- 可能導致樹脂或塗裝部分變色或變質。
- 請勿用化學抹布搓拭或長時間接觸風扇。
- 可能會導致變質或塗裝剝落。

扇葉的清潔保養

- ① 用十字起子鬆開後外蓋的螺絲 (1處)。
- ② 順時鐘方向旋轉，讓前外蓋標記和後外蓋標記 (右側) 對齊，然後取下前外蓋。(扇葉無法取下)
- ③ 請清潔保養扇葉和外蓋。

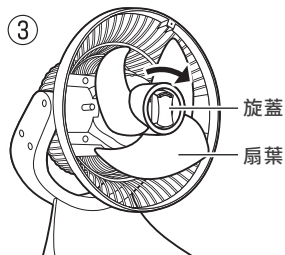
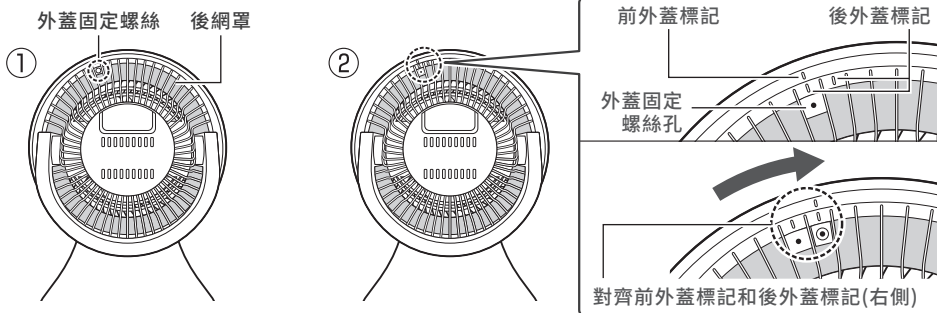

- 請注意拆下的螺絲不要遺失。
- 拆裝時，請注意不要夾到手指。
- 請勿撕掉扇葉上的注意貼紙。此為法律規定，目的是為了防止意外發生。

保養和儲存

清潔保養後的組裝方式

- ① 維修後，對準馬達軸的切口和葉片中央孔的形狀，將葉片插入內側。
- ② 用一隻手抓住葉片，向左旋轉固定旋轉器。
- ③ 將前網罩背面的卡扣對準後網罩的溝槽安裝。
- ④ 請旋轉至前網罩標記和後網罩保護標記（左側）對準的位置，切實嵌入。
- ⑤ 如果安裝好螺絲孔，請用十字螺絲刀安裝螺絲。

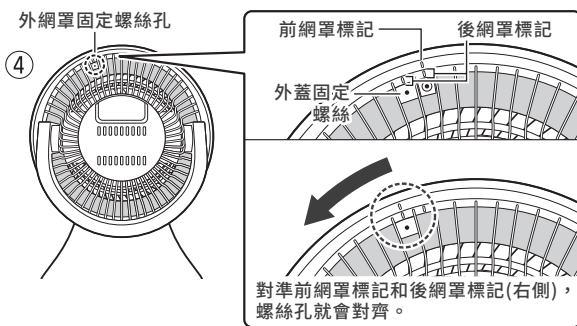
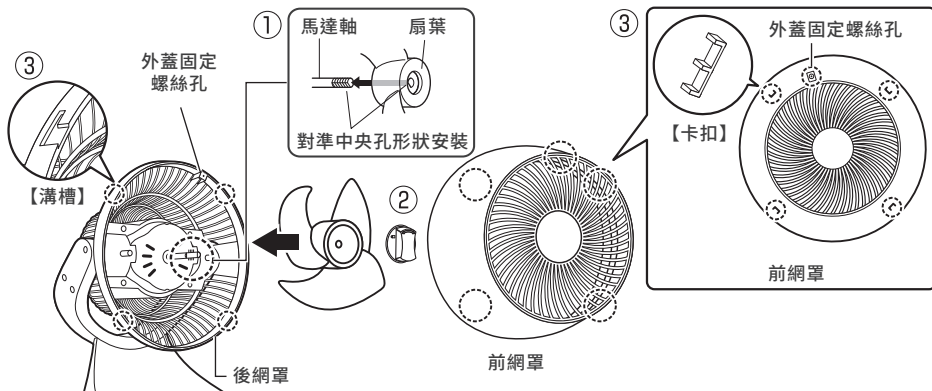

注意

- 卡入前網罩和後網罩時，請注意螺絲孔(1處)的位置。
- 清潔保養後，請擦乾本體再使用。

清潔保養後，請注意以下幾點進行收納。

- 請將沾附在本體或扇葉的髒汙或油污擦拭乾淨。否則可能導致樹脂變色或損壞。
- 收納時，可放入購買時的外箱或用塑膠袋包覆。
- 請收納在陽光不會直射和濕氣較少的地方。

商品規格表

機身尺寸	W242×D248×H395 mm	重量	約 2.2kg
額定電源	110V / 60Hz	額定功率	AC 30W
風扇葉片	扇葉 3 片	電線長度	1.6m
風量段數	機械控制 3 段 (強・中・弱)		
擺頭角度	左右自動擺頭 (約 60°) 上下手動調整角度 (向上約 90°、向下約 15°)		

※ 為了改良商品，規格、外觀等可能會發生變化，恕不另行通知。

包裝內容物

名稱	數量	名稱	數量
風扇本體	1	使用說明書 (含保固書)	1

限用物質含有情況聲明

設備名稱：8吋空氣循環扇		型號(型式)：SFM-Q02W				
Equipment name:		Type designation(Type)				
單元 Unit	限用物質及其化學符號 Restricted substances and its chemical symbols					
	鉛 Lead (Pb)	汞 Mercury (Hg)	鎘 Cadmium (Cd)	六價鉻 Hexavalent chromium (Cr ⁺⁶)	多溴聯苯 Polybrominated biphenyls (PBB)	多溴二苯醚 Polybrominated diphenyl ethers (PBDE)
塑膠類組件	○	○	○	○	○	○
金屬類結構件	○	○	○	○	○	○
線材	○	○	○	○	○	○
開關	○	○	○	○	○	○
電機	○	○	○	○	○	○
固定螺絲	○	○	○	○	○	○
<p>備考1.「超出0.1wt%」及「超出0.01wt%」係指限用物質之百分比含量超出百分比含量基準值。 Note 1:「Exceeding 0.1wt%」and「exceeding 0.01wt%」indicate that the percentage content of the restricted substance exceeds the reference percentage value of presence condition.</p> <p>備考2.「O」係指該項限用物質之百分比含量未超出百分比含量基準值。 Note 2:「O」indicates that the percentage content of the restricted substance does not exceed the percentage of reference value of presence.</p> <p>備考3.「-」係指該項限用物質為排除項目。 Note 3: The「-」indicates that the restricted substance corresponds to the exemption.</p>						

保固書

- ◎ 本公司產品皆經過嚴密檢查與試驗，請安心使用。
- ◎ 感謝您選購本產品，自購買日期起一年內，在正常使用下故障，本公司免費維修。
- ◎ 本機內部任何零件，如非本公司技術人員裝修，而使機器故障，本公司將不負保證責任。
- ◎ 保固期間被如有下列之情況亦酌收材料工本費：
 1. 未使用說明書或本公司人員所示範之正確使用方法，不論是故意或過失因素發生之故障。
 2. 改造或變更原來構造時，所發生之故障。
 3. 因火災或其他天災及其他人為因素等，所發生故障。
 4. 經查證非本公司銷售之機器，無發提供保證書、有效發票正本及經銷商蓋章印者。
 5. 消耗品、附件等，雖在有效保固期間，恕不免費保證。
 6. 若遺失本保證書，恕不補發。

sOlac		8吋空氣循環扇 SFM-Q02W	
購買日期：	年	月	日 (保固期限為自購買日期一年內)
機身序號：			
<h1>經銷商蓋章處</h1>			
(本保固書須經經銷商蓋章並填寫日期須與機號相同方始生效)			

MEMO

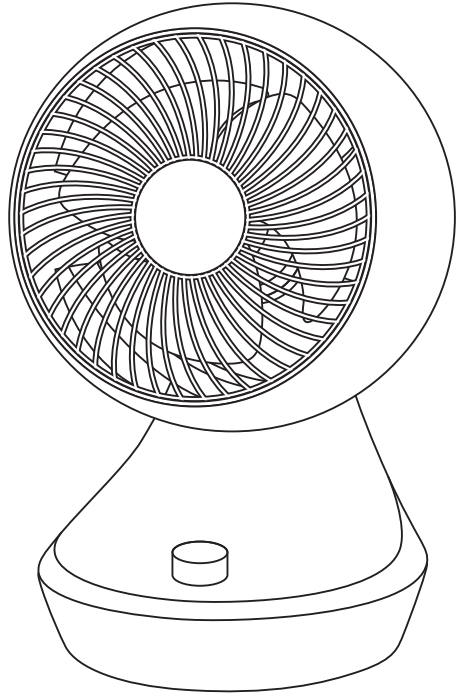

委製/進口商：群光電子股份有限公司

地址：新北市三重區光復路二段69號

客服電話：0800-828-772

<http://www.chiconyitd.com/tw/>